

iQ500, Inductiekookplaat met afzuiging, 80 cm ED877FQ25E

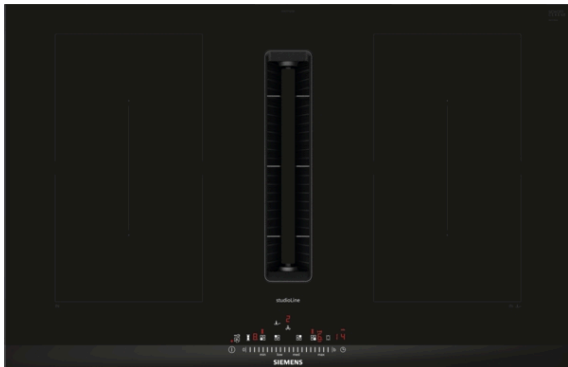

Inductiekookplaat met een volledig geïntegreerde vlakke luchtinlaat.

- ✓ combiZone: combineer probleemloos twee inductiezones voor grote pannen.
- ✓ touchSlider: eenvoudig en direct bedienen met een vingeraanraking of slide-beweging.
- ✓ fryingSensor: voorkom aanbranden met een constante temperatuur in de pan.
- ✓ powerMove: vooraf ingestelde kookzones met bijbehorende temperaturen.
- ✓ powerBoost: verhoogt het vermogen van een inductiezone met tot wel 50%.

Uitrusting

Technische Data

Productnaam/ Productfamilie : kookplaat glaskeramiek
 Uitvoering : Inbouw
 Energiesoort : Elektrisch
 Inbouwafmetingen (hxbxd) : 223 x 750-750 x 490-500 mm
 Breedte apparaat : 812 mm
 Afmetingen (HxBxD) : 223 x 812 x 520 mm
 Afmetingen inclusief verpakking hxbxd : 431 x 950 x 672 mm
 Nettogewicht : 26,655 kg
 Brutogewicht : 31,6 kg
 Restwarmte indicator : Apart
 Positie bedieningspaneel : Front
 Materiaal vangschaal : Glaskeramisch
 Kleur oppervlak : zwart
 Keurmerken : CE, VDE
 Lengte elektriciteitsnoer : 110 cm
 Gesalde branders : Nee
 Verwarmingselementen met booster : Alle
 Vermogen 2e kookzone (W) : 3.6 kW
 Instelling afzuigvermogen : 9-stage + 2 intensive
 Maximale afzuigcapaciteit luchtafvoer : 500 m³/h
 Max. capaciteit recirculatie intensiefstand : 615.0 m³/h
 Maximale afzuigcapaciteit recirculatie : 500 m³/h
 Afzuigcapaciteit intensiefstand : 622 m³/h
 Geluidsniveau : 69 dB(A) re 1 pW
 Geurfilter : Nee
 Bedieningsmodus : Omschakelbaar
 Vertraging uitschakeling : 30 min
 Aansluitwaarde : 7400 W
 Spanning : 220-240/380-415 V
 Frequentie : 50; 60 Hz
 Kleur : zwart
 Keurmerken : CE, VDE
 Lengte elektriciteitsnoer : 110 cm
 Inbouwafmetingen (hxbxd) : 223 x 750-750 x 490-500 mm
 Afmetingen (HxBxD) : 223 x 812 x 520 mm
 Afmetingen inclusief verpakking hxbxd : 431 x 950 x 672 mm
 Nettogewicht : 26,655 kg
 Brutogewicht : 31,6 kg

Optionele accessoires

HZ9VRPD1 : Plint Diffusor, HZ9VEDU0 : Akoestisch filter, HZ9VDSS2 : Flexibel verbindingsstuk DN 150 vlak, HZ9VDSS1 : buisverbinder (vrouwelijk), HZ9VDSM2 : Vlakke rechte buis 1000mm, HZ9VDSM1 : Vlakke rechte buis 500mm, HZ9VDSI1 : Adapteraansluiting vlak/ rond 90°, HZ9VDSI0 : Adaptereindstuk rond- vlak, HZ9VDSB4 : 90° buisbocht verticaal S -60cm werkblad, HZ9VDSB3 : 90° buisbocht verticaal, M, HZ9VDSB2 : 90° buisbocht verticaal, L, HZ9VDSB1 : 90° buisbocht horizontaal, HZ9SE060 : 6 pieces set, HZ9SE040 : 4 pieces set, HZ9SE030 : 3-delige pannenset, HZ394301 : Verbindingslijst, HZ390230 : Systeem koekenpan Ø 21cm



iQ500, Inductiekookplaat met afzuiging, 80 cm ED877FQ25E

Uitrusting

- ED877FQ25E
- inductionAir kookplaat met afzuiging
- 80 cm: ruimte voor 4 potten of pannen.

Flexibiliteit kookzones

- Kookzone linksvoor: 190 mm, 210 mm, 2.2 kW (max. vermogen 3.7 kW)
- Kookzone linksachter: 190 mm, 210 mm, 2.2 kW (max. vermogen 3.7 kW)
- Kookzone rechtsachter: 190 mm, 210 mm, 2.2 kW (max. vermogen 3.7 kW)
- Kookzone rechtsvoor: 190 mm, 210 mm, 2.2 kW (max. vermogen 3.7 kW)

Gebruiksgemak

- 17 Vermogensstanden: past de warmte nauwkeurig aan met 17 vermogensstanden
- Timer met uitschakelfunctie voor alle kookzones
- : schakelt de kookzone uit aan het einde van de ingestelde tijd (bijv. voor gekookte eieren).
- kookwekker
- : een alarm aan het einde van de ingestelde tijd (bijv. voor pasta).

Tijdsbesparing en efficiency

- PowerBoost-functie voor alle inductiekookzones
- : kook water sneller dankzij 50% meer energie dan op de hoogste stand.
- powerMove (2 standen): verhoog of verlaag het vermogensniveau door de pan eenvoudig naar voren of naar achteren te bewegen.
- quickStart functie: bij het aanzetten selecteert de kookplaat automatisch de kookzone met kookgerei in (geplaatst in uitmodus).
- reStart functie: herstelt alle vorige instellingen door de kookplaat binnen 4 seconden weer in te schakelen.

Kookhulp

- braadSensor met 4 temperatuurstanden en 9 automatische programma's: voorkomt aanbranding door de automatische temperatuurregeling van de ingebouwde sensor

Design

- studioLine Deep Black Edition design, blackSteel
- High-speed keramisch glas exclusive zone opdruk: minimalistisch ontwerp dankzij de donkere kleur.

Veiligheid

- 2-Voudige restwarmte-aanduiding per kookzone: geeft aan welke kookzones nog warm zijn.
- Kinderbeveiliging: voorkomt activering van de kookplaat
- wipeGuard: wrijfveiliging 20 seconden: veeg overgekookte vloeistoffen af zonder onbedoeld de instellingen te wijzigen (blokkeer alle toetsen gedurende 30 seconden).
- Hoofdschakelaar: schakelt alle kookzones uit met een druk op de knop.
- Veiligheidsuitschakeling: om veiligheidsredenen stopt het verwarmen na een vooraf ingestelde tijd zonder interactie (aanpasbaar).
- Weergave energieverbruik : toont het elektriciteitsverbruik van het laatste kookproces.

Installatie

- Afmetingen (bx dxh): 81.2 cm x 52.0 cm x 22.3 cm
- Inbouwmaten (hxbxd) : 22.3 cm x 75.0 cm x (49.0 cm - 50.0 cm)
- Minimale werkbladdikte: 16 mm
- Aansluitwaarde: 7400 W
- powerManagement functie: beperk het maximale vermogen indien nodig (afhankelijk van de zekering van de elektrische installatie).
- Aansluitnoer: 1.1 m, Aansluitnoer meegeleverd
- Geschikt voor luchtafvoer of recirculatie. (incl. gedifferentieerde softwaremodi). Installatietoebehoren voor niet-geleidende recirculatie, waaronder de vier cleanAir geurfilters en een telescopisch schuifelement, zijn inbegrepen in de kookplaat. Accessoires voor andere installatiemogelijkheden zijn verkrijgbaar, details in de planningsnotities.
- Voor recirculatie, moet een terugstroomopening van $\geq 400\text{cm}^2$ in het plintgebied worden gerespecteerd. De opening kan worden gerealiseerd via afvoerroosters, lamellenroosters of subtiel ingekorte plinten, afhankelijk van het assortiment van de keukenmeubelfabrikant.
- - Luchtuitlaat aan de achterzijde van het toestel is direct toegankelijk met een mannelijk plat kanaalelement (DN 150).
- Om de volledig bebuizing te voltooiën of om een andere individuele recirculatieplanning uit te voeren, zijn er verschillende accessoires verkrijgbaar.

Afzuigstelsysteem

- Inductiekookplaat met volledig geïntegreerde krachtige afzuigunit met een keramisch glas element
- Afzuigcapaciteit volgens DIN/EN 61591: max. normaalstand 500 m³/H; intensiefstand 622 m³/H.
- Geluidsniveau volgens EN 60704-2-13 bij luchtafvoer: max. normaalstand 69 dB (re 1 pW); max. intensiefstand 74 dB (re 1 pW).
-
-
- Efficiënte koolborstelloze iQdrive technologie
- Energieklasse volgens EU-norm nr. 65/2014: B (op een schaal van A+++ tot D)
- - Energieklasse ventilator : A
- - Gemiddeld energieverbruik: 57
- - Energieklasse vetfilter :B
- - Max. geluidsniveau op normaalstand: 69 dB
- Esthetisch geïntegreerd, volledig vlakke luchtinlaat met zwevend, hittebestendig glaskeramiek element voor vrije beweging en plaatsing van kookgerei.
- Vetfilters van roestvrij staal met 12 lagen voor hoge vetfilteringsefficiëntie (90 %) Verwijderbare en afneembare vetfilter en vloeibare verzamel unit, vaatwasmachinebestendig:
 - geïntegreerde roestvrijstalen vetfilters, vaatwasserbestendig
 - condensatie en vloeistof verzamelaar; ca. 200ml capaciteit; vaatwasserbestendig Overloopreservoir met ca. 700 ml inhoud; vaatwasserbestendig
- Automatische inschakeling van ventilatie bij gebruik van een kookzone.
- Automatische nalooptijd (30 minuten)
- - Vetfilter is uitneembaar en vaatwasbestendig

iQ500, Inductiekookplaat met afzuiging, 80 cm ED877FQ25E

Uitrusting

- - Vetfilters van roestvrij staal met 12 lagen voor hoge vetfilteringsefficiëntie 94 %.
- - Alle onderdelen van de unit zijn uitneembaar, vaatwasbestendig en hitte bestendig
- - Vloeistof opvangunit (bovenaf) met een capaciteit van 200 ml
- - Krachtig afvoersysteem voor morsen van meer dan 200 ml vocht.
- - Overloopreservoir met extra capaciteit van 700 ml voor ernstigere ongevalsituaties. Vaatwasserbestendig. Gemakkelijk toegankelijk en afneembaar van onderen.
- - Totale vocht/vloeistofopname capaciteit van 900ml (200ml +700ml)
- - waterdicht ventilatorsysteem

Installatievoorschriften:

- De "Plug 'n Play" starterset HZ9VRUD0 voor recirculatie direct achter de kast vereist een verticale opening van min. 25 mm achter het achterpaneel van het meubel. Aanbevolen voor ideale prestaties zijn 50 mm.
- Energiewaarden volgens (EU) No 65/2014):
- - Energieklasse: B (volgens energieklasse van A+++ tot D)
- - Energieklasse ventilator : A
- - Gemiddeld energieverbruik: 57
- - Energieklasse vetfilter : B
- - Max. geluidsniveau op normaalstand: 69 dB

iQ500, Inductiekookplaat met afzuiging, 80 cm ED877FQ25E

Maatschetsen

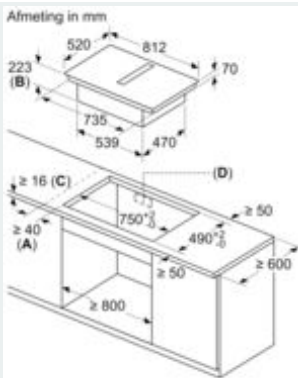

- A:** Minimale afstand kookplaatuitsparing tot wand
- B:** Inbouwdiepte
- C:** Het werkblad, waarin de kookzone wordt ingebouwd, moet lasten tot ca. 60 kg kunnen dragen, indien nodig met behulp

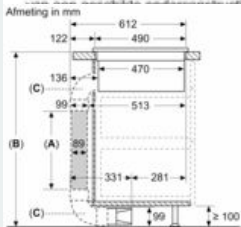

- A:** Buislengte
 - B:** Keukenhoogte
 - C:** 90° L-maat bogen
- De installateur moet de buislengte kiezen en indien nodig op maat maken overeenkomstig de keukenhoogte

A	B
500	≤ 960
1000	> 960

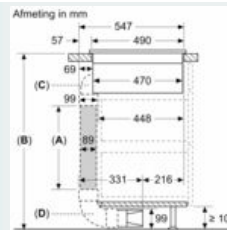

- A:** Buislengte
 - B:** Keukenhoogte
 - C:** 90° S-maat bogen
 - D:** 90° L-maat bogen
- De installateur moet de buislengte kiezen en indien nodig op maat maken overeenkomstig de keukenhoogte

A	B
500	≤ 990
1000	> 990

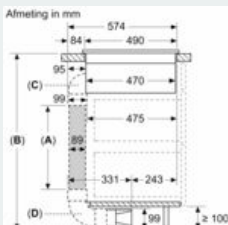
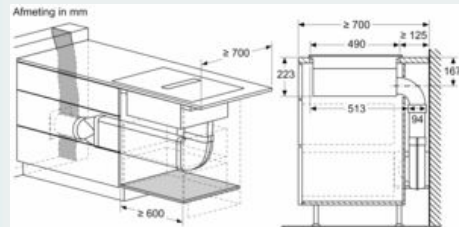

- A:** Buislengte
 - B:** Keukenhoogte
 - C:** 90° M-maat bogen
 - D:** 90° L-maat bogen
- De installateur moet de buislengte kiezen en indien nodig op maat maken overeenkomstig de keukenhoogte

A	B
500	≤ 940
1000	> 940



iQ500, Inductiekookplaat met afzuiging, 80 cm ED877FQ25E

Maatschetsen

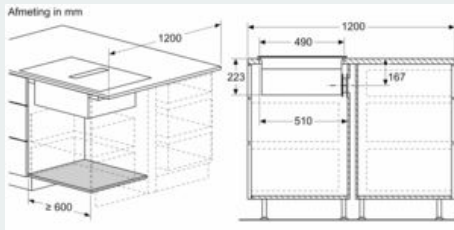

Afmeting in mm
Voorbeeld

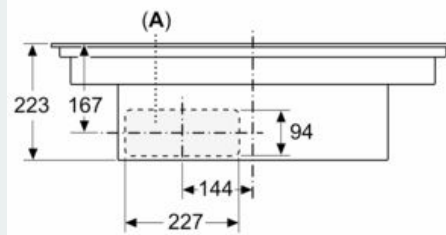

A: Direct op de achterzijde aangesloten

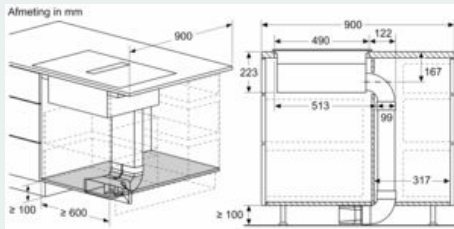

Afmeting in mm
Voorbeeld - Meubeluitsparing voor circulatielucht zonder kanaal

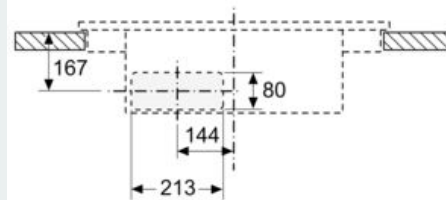

Afmeting in mm
Voorbeeld

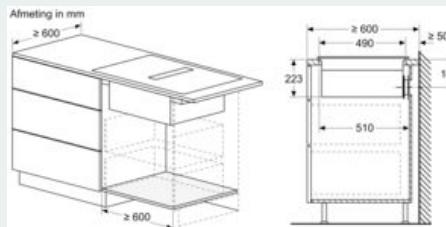
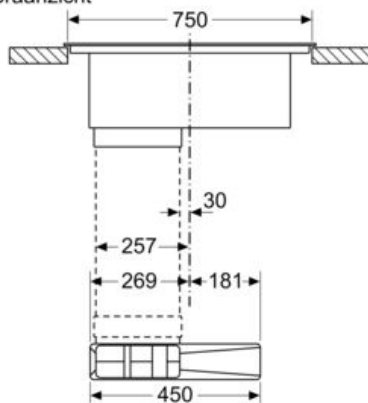

iQ500, Inductiekookplaat met afzuiging, 80 cm ED877FQ25E

Maatschetsen

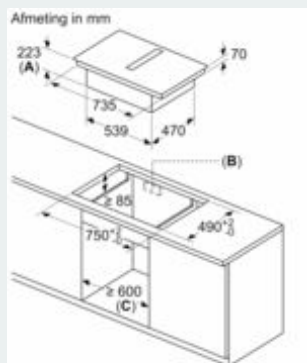
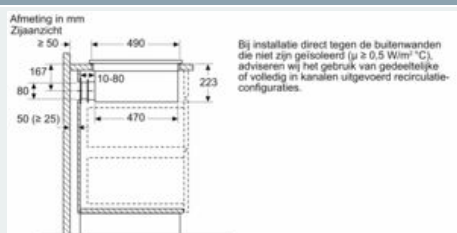

- A:** Uitsparingsdiepte
- B:** Uitsparing in achterpaneel nodig voor leidingwerk. Exacte grootte en positie kan worden overgenomen van specifieke tekening.
- C:** Alle modellen uit de 80 cm brede klasse

